

Upute za uporabu Sušilica

TE1120
PNC 916097681



Electrolux
PROFESSIONAL

Sadržaj

Sadržaj

| | | |
|------|--|----|
| 1 | Sigurnosne informacije | 5 |
| 1.1 | Sigurnost djece i ranjivih osoba | 5 |
| 1.2 | Postavljanje | 6 |
| 1.3 | Električno povezivanje | 7 |
| 1.4 | Uporaba | 8 |
| 1.5 | Unutarnja rasvjeta | 9 |
| 1.6 | Njega i čišćenje | 9 |
| 1.7 | Usluga | 9 |
| 1.8 | Odlaganje | 9 |
| 2 | Uvjeti i iznimke od jamstva | 10 |
| 3 | Opis proizvoda | 11 |
| 4 | Pribor | 12 |
| 4.1 | Komplet za slaganje | 12 |
| 4.2 | Komplet za pražnjenje | 12 |
| 4.3 | Postolje s ladicom | 12 |
| 4.4 | Aparat na žetone (kovanice) | 13 |
| 5 | Upravljačka ploča | 14 |
| 5.1 | Zaslon | 14 |
| 6 | Aparati na žetone (kovanice) | 15 |
| 7 | Programi | 16 |
| 8 | Opcije | 17 |
| 8.1 | Pola punjenja | 17 |
| 8.2 | Ekstra suho | 17 |
| 8.3 | Suho za ormar | 17 |
| 8.4 | Suho za glačanje | 17 |
| 8.5 | Njega | 17 |
| 8.6 | Upravljanje vremenom | 17 |
| 9 | Prije prvog korištenja | 17 |
| 10 | Svakodnevna upotreba | 18 |
| 10.1 | Priprema rublja | 18 |
| 10.2 | Umetanje rublja | 18 |
| 10.3 | Uključivanje aparata | 19 |
| 10.4 | Funkcija automatskog isključivanja | 19 |
| 10.5 | Postavljanje programa | 19 |
| 10.6 | Opcije | 19 |
| 10.7 | Pokretanje programa | 20 |
| 10.8 | Promjena programa | 20 |
| 10.9 | Kraj programa | 20 |
| 11 | Savjeti i informacije | 21 |
| 11.1 | Ekološki savjeti | 21 |
| 11.2 | Namještanje stupnja preostale vlage rublja | 21 |
| 11.3 | Deaktiviranje pokazivača rezervoara | 21 |
| 12 | Njega i čišćenje | 22 |
| 12.1 | Čišćenje filtra | 22 |
| 12.2 | Pražnjenje spremnika vode | 23 |
| 12.3 | Čišćenje kondenzatora | 24 |
| 12.4 | Čišćenje senzora vlage | 25 |
| 12.5 | Čišćenje bubnja | 25 |
| 12.6 | Čišćenje upravljačke ploče i kućišta | 25 |
| 12.7 | Čišćenje proreza za protok zraka | 26 |
| 13 | Otklanjanje problema | 27 |
| 14 | Tehnički podaci | 28 |
| 14.1 | List s informacijama o proizvodu u skladu s EU UREDBOM 1369/2017 | 29 |
| 15 | Informacije o odlaganju | 30 |
| 15.1 | Odlaganje aparata na kraju vijeka trajanja | 30 |
| 15.2 | Odlaganje ambalaže | 30 |

Sadržaj

Proizvođač zadržava pravo izmjene dizajna i specifikacija komponenti.

1 Sigurnosne informacije

Prije početka instalacije i upotrebe ovog aparata, pažljivo pročitajte isporučene upute. Proizvođač nije odgovoran za bilo koju ozljedu ili štetu koja je rezultat nepravilne instalacije ili korištenja. Upute uvijek držite na sigurnom i pristupačnom mjestu za buduće potrebe.



Prije uporabe uređaja pročitajte upute

1.1 Sigurnost djece i ranjivih osoba



Upozorenje



Rizik od gušenja, ozljede ili trajnog invaliditeta.

- Ovaj aparat mogu koristiti i djeca u dobi od 8 godina i starija i osobe sa smanjenim tjelesnim, osjetilnim ili mentalnim sposobnostima ako su bile pod nadzorom ili su dobile upute o korištenju aparata na siguran način i shvaćaju koje su opasnosti s njima povezan.
- Djeca u dobi između 3 i 8 godina i osobe s vrlo izrazitim i složenim oblicima invaliditeta trebaju se držati podalje od aparata osim ako nisu pod stalnim nadzorom.
- Djeca u dobi mlađoj od 3 godine trebaju se držati podalje od aparata osim ako nisu pod stalnim nadzorom.
- Nemojte dozvoliti da se djeca igraju s aparatom.
- Svu ambalažu držite podalje od djece i zbrinjavajte je na odgovarajući način.
- Deterdžente držite podalje od djece.
- Djecu i kućne ljubimce držite podalje od aparata ako su vrata otvorena.
- Ako uređaj na sebi ima napravu za zaštitu djece, treba je aktivirati.
- Djeca ne smiju obavljati čišćenje i korisničko održavanje aparata bez nadzora.

1.2 Postavljanje

- Ovaj aparat namijenjen je za kućanstvo i komercijalnu upotrebu. U Švicarskoj je namijenjen samo za komercijalnu upotrebu.
- Ovaj je aparat osmišljen za sušenje odjeće, posteljine, kućanskih potrepština izrađenih od pletenih i nepletenih materijala i ostalih proizvoda čije sušenje u automatskoj bubnjastoj sušilici proizvođač dozvoljava, bilo za kućanske bilo za profesionalne svrhe u ustanovama i organizacijama (uključujući mini-hotele, hotele, dječje vrtiće, škole, zdravstvene objekte, tvornice i industrijska poduzeća, praonice, kozmetičke salone, prostore za catering, sportske klubove, fitness centre i ostale slične ustanove i organizacije).
- Uklonite svu ambalažu.
- Nemojte instalirati oštećen aparat.
- Slijedite upute za instalaciju isporučenu s aparatom.
- Uvijek budite oprezni prilikom pomicanja aparata jer je težak. Uvijek koristite zaštitne rukavice i zatvorenu obuću.
- Nemojte instalirati niti koristiti aparat tamo gdje je temperatura niža od 5°C ili viša od 35°C.
- Površina poda na kojem će se aparat instalirati mora biti ravna, stabilna, otporna na toplinu i čista.
- Budite sigurni da postoji cirkulacija zraka između aparata i poda.
- Kada premještate aparat, uvijek ga držite u okomitom položaju.
- Budite sigurni da je aparat stabilan tijekom prijevoza.
- Aparat se može instalirati kao samostojeći ili ispod kuhinjskog pulta (Pogledati letak o instalaciji).
- Ako se bubnjasta sušilica stavlja na perilicu rublja, upotrijebite komplet za slaganje. Komplet za slaganje, dostupan kod vašeg ovlaštenog prodavača, može se koristiti samo s aparatom navedenim u uputama, ispušten s priborom. Pročitajte ga pažljivo prije instalacije (Odnosi se na letak za instalaciju).
- Aparat nemojte instalirati iza vrata na zaključavanje, kliznih vrata ili vrata sa šarkom na suprotnoj strani, koja bi spriječila potpuno otvaranje vrata aparata.
- Aparat nemojte instalirati na pokretnu platformu (npr. na brod).
- Stražnja površina aparata mora se naslanjati na zid.
- Kada je aparat u svom stalnom položaju, provjerite je li pravilno niveliran s pomoću li-bele. Ako nije, namjestiti noge sukladno potrebama.
- Uvjerite se da je aparat odspojen od električnog napajanja tijekom instalacije, održavanja i popravaka i da se ne može ponovno spojiti sve dok se posao ne obavi do kraja.
- Utaknite mrežni utikač u mrežnu utičnicu tek na kraju procesa instalacije. Uvjerite se da je mrežni utikač pristupačan nakon instalacije.
- Osigurajte dobru ventilaciju zraka u prostoriji u kojoj je instaliran aparat da biste izbjegli povratni tok neželjenih plinova u prostoriju iz plinova aparata nastalih izgaranjem plina ili ostalih goriva, uključujući otvoreni plamen.
- Ispušni zrak ne smije se isprazniti u dimnjak koji se koristi za ispušne plinove iz bilo kojeg aparata koji spaljuje plin ili druga goriva.
- **UPOZORENJE:** Ventilacijski otvori u kućištu aparata ili u ugrađenoj strukturi ne smiju biti začepljeni.

- Ventilacijski otvor u podnožju ne smije biti pokriven tepihom, prostirkom niti bilo kakvim podnim pokrivačem.

1.3 Električno povezivanje



Upozorenje



Rizik od požara i strujnog udara.

- Aparat mora biti pravilno uzemljen. Proizvođač nije odgovoran za posljedice neadekvatnog sustava uzemljenja.
- Uvjerite se da su parametri na nazivnoj pločici kompatibilni s električnim nazivnim vrijednostima mrežnog napajanja.
- **UPOZORENJE:** aparat se ne smije napajati putem vanjske sklopke, primjerice tajmera ili priključivati na krug koji se redovito uključuje ili isključuje putem instalacije.
- Uvijek koristite pravilno instaliranu utičnicu sa zaštitom od strujnog udara.
- Ne koristite višestruke utičnice niti produžne kabele.
- Nemojte povlačiti električni kabel kako biste isključili aparat. Uvijek izvlačite utikač za mrežno napajanje.
- Kabel ili utikač mrežnog napajanja nikada ne dirajte mokrim rukama.
- Ako je mrežni kabel napajanja oštećen, mora ga zamijeniti proizvođač, njegov Ovlašteni servisni centar ili osobe sličnih kvalifikacija da bi se izbjegla električna opasnost.
- Ovaj aparat opremljen je mrežnim utikačem od 13 A. Ako je nužno zamijeniti osigurač mrežnog utikača, koristiti samo osigurač 13 A ASTA (BS 1362) (samo UK i Irska).

1.4 Uporaba



Upozorenje



Rizik od ozljede, strujnog udara, požara, opekline ili oštećenja na aparatu.

- Pridržavajte se maksimalne količine tereta od 8,0 kg (pogledjate poglavlje „Programi“).
- Ne mijenjajte specifikaciju aparata.
- Ne koristite aparat ako su stvari zaprljane industrijskim kemikalijama.
- Krpom obrišite ostatke vlakana ili ambalaže koji su se nakupili oko uređaja.
- Aparat ne puštajte u rad bez filtera. Očistite filter za vlakna prije ili nakon svake uporabe.
- Nemojte sušiti neoprane predmete u bubnjastoj sušilici.
- **UPOZORENJE:** Nemojte oštetiti plinski krug rashladnog sredstva.
- Artikli koji su zaprljani tvarima kao što su ulje za kuhanje, aceton, alkohol, benzin, kerozin, sredstva za odstranjivanje mrlja, terpentini, vosak i sredstva za uklanjanje voska trebaju se oprati u toploj vodi uz dodatnu količinu deterdženta prije sušenja u bubnjastoj sušilici.
- Artikli kao što je pjenasta guma (lateks pjena), kape za tuširanje, vodootporne tkanine, artikli s gumenom podlogom i odjeća ili jastuci s umecima od pjenaste gume ne bi se trebali sušiti u bubnjastoj sušilici.
- Omekšivači tkanine ili slični proizvodi trebali bi se koristiti samo kako je navedeno u uputama proizvođača proizvoda.
- Iz artikala uklonite sve predmete koji bi mogli biti izvor zapaljenja, kao što su upaljači ili šibice.
- **UPOZORENJE:** Nikada ne zaustavljajte bubnjastu sušilicu prije nego što završi ciklus sušenja, osim u slučaju da se svi artikli brzo izvade i prostru tako da se vrućina rasprši.
- Završni dio ciklusa bubnjaste sušilice događa se bez grijanja (ciklus hlađenja) da biste bili sigurni da se svi artikli ostavljaju na temperaturi koja jamči da oni neće biti oštećeni.
- Ne sušite oštećene (poderane, otrcane) artikle koji sadrže jastučice ili punjenje.
- Sušite samo tkanine prikladne za sušenje u aparatu. Pridržavajte se uputa za čišćenje na etiketi artikla.
- Ako je rublje oprano sa sredstvom za odstranjivanje mrlja, izvršite dodatni ciklus ispiranja prije početka ciklusa sušenja.
- Ne pijte i ne pripremajte jela uz korištenje kondenzirane vode/destilirane vode. Ona može prouzročiti zdravstvene probleme ljudima i kućnim ljubimcima.
- Nemojte sjediti ili stajati na otvorenim vratima aparata.
- U aparatu ne sušite mokru odjeću s koje kapa voda.

1.5 Unutarnja rasvjeta



Upozorenje



Rizik od ozljede.

- Vidljivo LED zračenje, ne gledajte izravno u zraku.
- LED žaruljica namijenjena je osvjetljavanju bubnja. Ova se žaruljica ne može upotrijebiti za ostale svrhe osvjetljavanja.
- Za zamjenu unutarnje rasvjete obratite se ovlaštenom servisnom centru.

1.6 Njega i čišćenje



Upozorenje



Rizik od ozljede ili oštećenja na aparatu.

- Aparat nemojte čistiti vodenom prskalicom i parom.
- Aparat očistite vlažnom mekom krpom. Koristite samo neutralne deterdžente. Ne koristite abrazivne proizvode, abrazivne krpice za čišćenje, otapala ili metalne predmete.

1.7 Usluga

- Smiju se upotrebljavati samo odobreni rezervni dijelovi, pribor i potrošni materijal.

1.8 Odlaganje



Upozorenje



Rizik od ozljede ili gušenja.

- Odspojite aparat od mrežnog električnog i vodenog napajanja.
- Odrežite mrežni električni kabel blizu aparata i odložite ga.
- Skinite kvake za vrata da biste spriječili zatvaranje djece ili kućnih ljubimaca u bubnju.

2 Uvjeti i iznimke od jamstva

Ako kupnja ovog proizvoda uključuje pokrivanje jamstvom, jamstvo se omogućava u skladu s lokalnim propisima i podliježe instaliranju i korištenju proizvoda za navedene svrhe i to kako je opisano u odgovarajućoj dokumentaciji opreme.

Jamstvo će se moći primjenjivati samo ako je kupac koristio izvorne rezervne dijelove i ako je izvršio održavanje u skladu s dokumentacijom za korisnike i održavanje društva Electrolux Professional dostupnom u papirnatom ili elektroničkom obliku.

Electrolux Professional izrazito preporučuje korištenje odobrenih sredstava Electrolux Professional za čišćenje, ispiranje i uklanjanje kamenca kako bi se postigli optimalni rezultati i dugoročno očuvala učinkovitost proizvoda.

Jamstvo društva Electrolux Professional ne pokriva sljedeće:

- putne troškove usluge dostave i preuzimanja proizvoda;
- postavljanje;
- obuku o načinu rada/rukovanja;
- zamjenu (i/ili isporuku) potrošnih dijelova osim ako do njih nije došlo zbog nedostataka u materijalima ili izradi prijavljenih u roku od jednog (1) tjedna od pojave kvara;
- ispravak vanjskog ožičenja;
- ispravak neovlaštenih popravaka, kvarova i neučinkovitog rada prouzročenih i/ili izazvanih;
 - nedovoljan/ili nepravilan kapacitet električnih sustava (struje/napona/frekvencije, uključujući i njihov nagli porast i/ili prekid rada);
 - neodgovarajući ili prekinuti dovod vode, vodene pare, zraka, plina (uključujući nečistoće i/ili svega što nije usklađeno s tehničkim zahtjevima za svaki aparat);
 - vodovodne instalacije, komponente ili potrošne proizvode za čišćenje koje proizvođač nije odobrio;
 - nemar kupca, pogrešnu upotrebu, zloupotrebu i/ili neusklađenost s uputama za upotrebu i održavanje detaljno opisanim u odgovarajućoj dokumentaciji opreme;
 - nepravilnu ili lošu: instalaciju, popravak, održavanje (uključujući neovlašteno prepravljavanje, izmjene ili popravke koje su izvršile treće osobe ili neovlaštene treće osobe) i izmjenu sigurnosnih sustava;
 - upotrebu neoriginalnih komponenti (npr.: potrošnih dijelova, dijelova podložnih habanju, ili rezervnih dijelova);
 - okolišne uvjete koji izazivaju toplinski (npr. pregrijavanje/smrzavanje) ili kemijski (npr. korozija/oksidacija) stres;
 - strana tijela smještena u proizvod ili povezana s njim;
 - nesreće ili djelovanje više sile;
 - prijevoz i rukovanje, uključujući ogrebotine, udubljenja, okrhnuća, i/ili ostala oštećenja na površinskom sloju proizvoda, osim ako je do takvih oštećenja došlo zbog nedostataka u materijalima ili izradi i ako su prijavljena u roku od jednog (1) tjedna nakon isporuke osim ako nije drukčije dogovoreno;
- proizvod čiji su originalni serijski brojevi uklonjeni, izmijenjeni ili ih nije moguće odmah utvrditi;
- zamjenu žarulja, filtara ili bilo koji od zamjenskih dijelova;
- bilo koji pribor i softver koji nije odobrilo ili navelo društvo Electrolux Professional.

Jamstvo ne uključuje aktivnosti redovitog održavanja (uključujući i dijelove potrebne za njih) ili nabavu sredstava za čišćenje osim ako to nije specifično pokriveno bilo kojim lokalnim ugovorom, podložno lokalnim odredbama i uvjetima.

Na mrežnom mjestu društva Electrolux Professional potražite popis ovlaštene korisničke službe.

3 Opis proizvoda

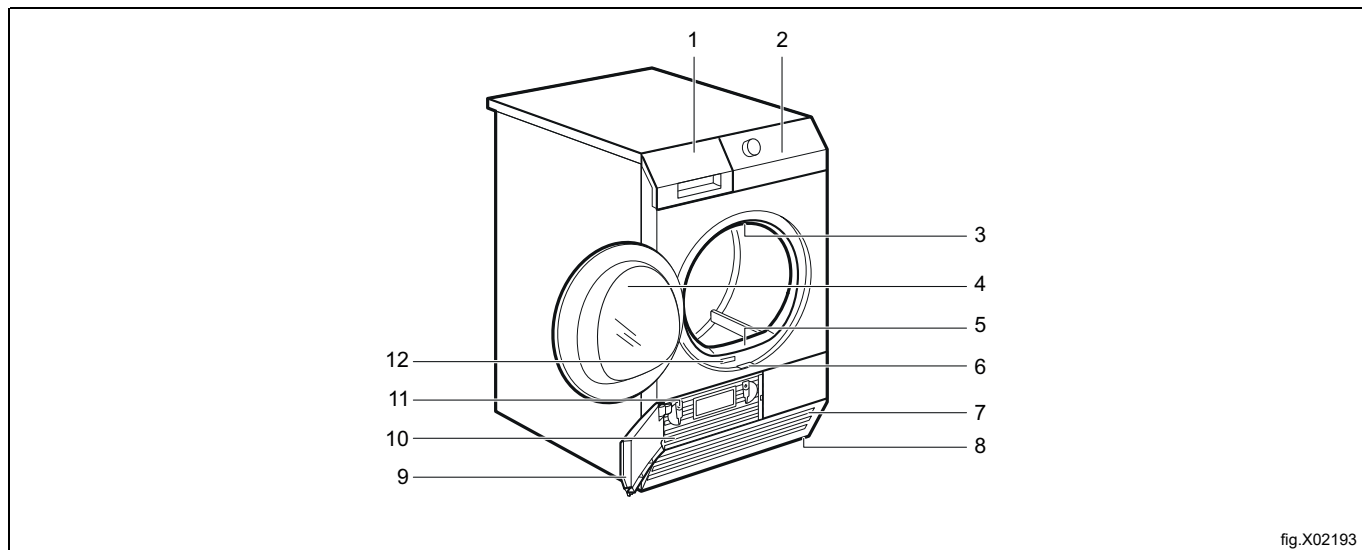

fig.X02193

| | |
|----|-----------------------------|
| 1 | Spremnik za vodu |
| 2 | Upravljačka ploča |
| 3 | Unutarnje svjetlo |
| 4 | Vrata uređaja |
| 5 | Filtar |
| 6 | Gumb za vrata kondenzatora |
| 7 | Prorezi za protok zraka |
| 8 | Prilagodljive nožice |
| 9 | Vrata kondenzatora |
| 10 | Poklopac kondenzatora |
| 11 | Brave poklopca kondenzatora |
| 12 | Nazivna pločica |

Zbog lakšeg punjenja rubljem ili lakoće postavljanja, vrata su reverzibilna. (Pogledajte zasebni prospekt).

4 Pribor

4.1 Komplet za slaganje

On je dostupan kod vašeg ovlaštenog prodavača. Komplet za slaganje može se koristiti samo sa perilicama rublja navedenima u prospektu. Pogledajte priloženi prospekt. Pažljivo pročitajte upute dostavljene s priborom.

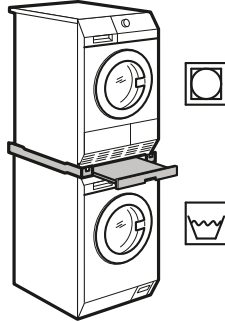

fig.X02238

4.2 Komplet za pražnjenje

Dostupan je kod vašeg ovlaštenog prodavača (može se priložiti nekim vrstama bubnjastih sušilica rublja).

Pribor za temeljito pražnjenje kondenzirane vode u kadicu, sifon, slivnik itd. Nakon instalacije, spremnik za vodu se automatski prazni. Spremnik za vodu mora ostati u aparatu.

Instalirano crijevo mora biti na visini od najmanje 50 cm do najviše 1 m od razine poda. Crijevo ne smije stvarati petlju. Ako je potrebno, smanjite duljinu crijeva.

Pažljivo pročitajte upute dostavljene s priborom.

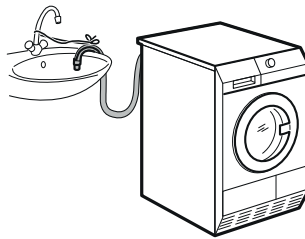

fig.X02239

4.3 Postolje s ladicom

Ono je dostupno kod vašeg ovlaštenog prodavača.

Služi za stavljanje aparata na višu razinu, što olakšava punjenje i vađenje rublja.

Ladica se može koristiti za čuvanje rublja npr. : ručnika, proizvoda za čišćenje i još mnogo toga.

Pažljivo pročitajte upute dostavljene s priborom.

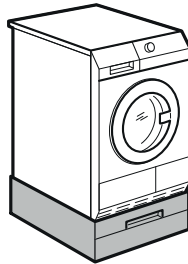

fig.X02240

4.4 Aparat na žetone (kovanice)

Ako je aparat postavljen na javnom mjestu, moguće ga je spojiti na uređaj koji radi na kovanice.

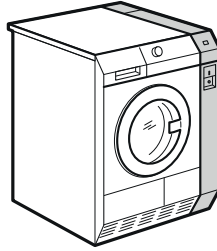

fig.X02241

5 Upravljačka ploča

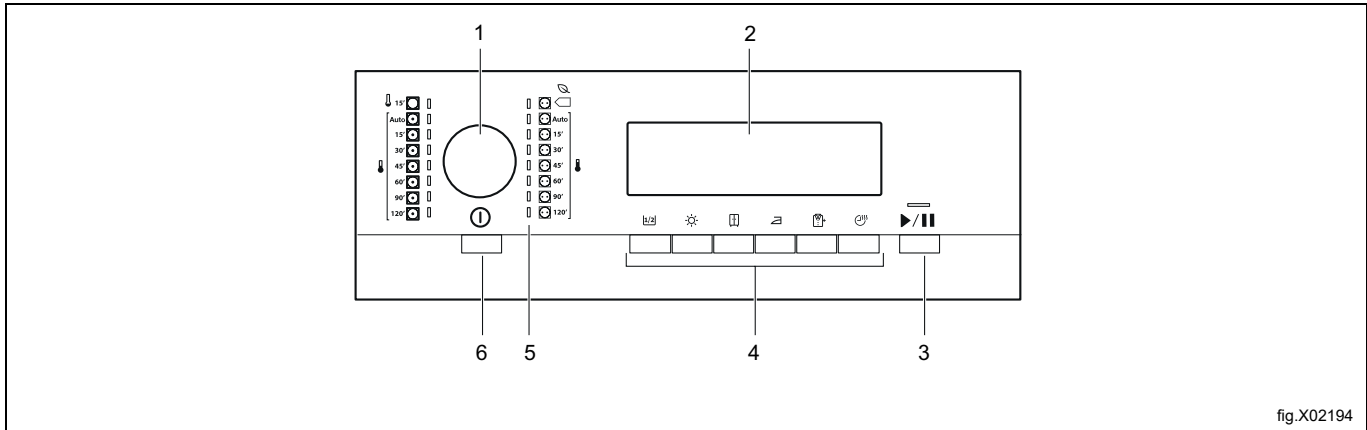

fig.X02194

| | |
|---|--|
| 1 | Brojčanik za prikaz programa |
| 2 | Zaslon |
| 3 | Gumb Start/Pauza |
| 4 | Gumbi s opcijama |
| 5 | Pokazivači programa |
| 6 | Gumb UKLJ./ISKLJ. s funkcijom automatskog isključivanja |

5.1 Zaslon

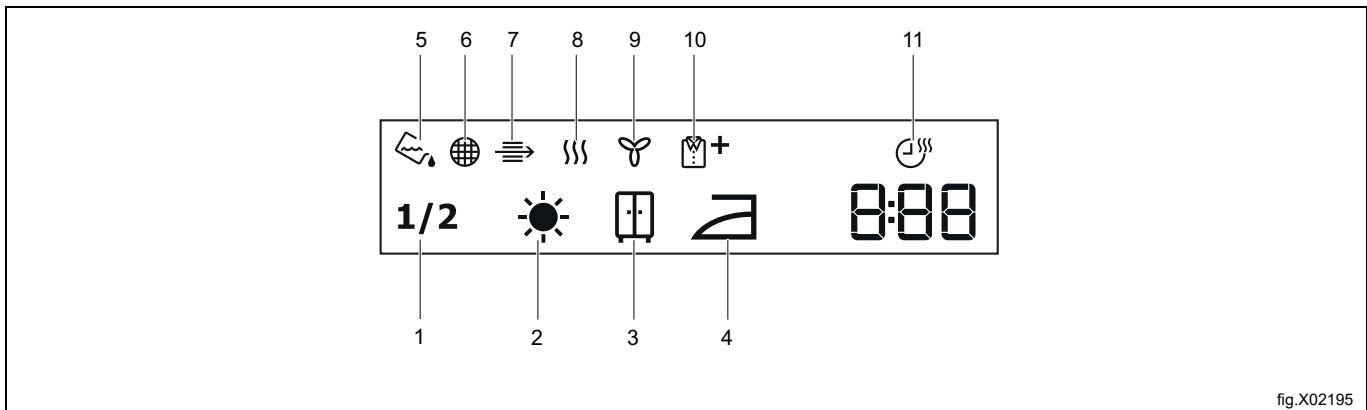

fig.X02195

| Simbol na zaslonu | Opis simbola |
|-------------------|---|
| 1 | Polovično punjenje |
| 2 | Sušoća - dodatno suho |
| 3 | Sušoća - suho za ormar |
| 4 | Sušoća - suho za glačanje |
| 5 | Pokazivač: ispraznite spremnik za vodu |
| 6 | Pokazivač: očistite filter |
| 7 | Pokazivač: provjerite izmjenjivač topline |
| 8 | Pokazivač: faza sušenja |
| 9 | Pokazivač: faza hlađenja |
| 10 | Pokazivač: faza zaštite od gužvanja |
| 11 | Opcija vremena sušenja uključena |
| 2 . 00 | Prikaz vremena ciklusa |
| 1 . 20 | Odabir vremena (koraci od 5 min.) |

6 Aparati na žetone (kovanice)





- Ubacite točan iznos kovanica. Prilikom ubacivanja kovanica, zaslon na mjerачu kovanica odbrojavat će do vrijednosti "00" i uređaj će biti spreman za početak rada.
- Pritisnite gumb **Start/Pauza** kako biste pokrenuli aparat.

7 Programi

Postoje dvije vrste programa: automatski i vremenski.



- Automatski programi imaju funkcije prepoznavanja vlažnosti i prekinut će se kada se postigne odabrana suhoća.
- Vremenski programi nemaju funkciju prepoznavanja vlažnosti i prekinut će se kada istekne prethodno odabrano vrijeme.

Sljedeća tablica pokazuje dostupne programe i njihov kratak opis:

| Automatski programi | | Maksimalno punjenje* | Opis |
|---|---|----------------------|---|
|  |  | 8.0 kg | Pamuk i frotir - najučinkovitiji u smislu potrošnje energije. Normalna/srednja temperatura. Program će se zaustaviti kada se postigne prethodno odabrana suhoća/odabrana opcija. (Ekstra suho, Suho za ormar, Suho za glačanje). |
|  | Obično | 8.0 kg | Pamuk i frotir. Normalna/srednja temperatura. Program će se zaustaviti kada se postigne prethodno odabrana suhoća/odabrana opcija. (Ekstra suho, Suho za ormar, Suho za glačanje). |
|  | Slabo | 3.5 kg | Sintetika (primjer sintetičkih tkanina: poliester, poliamid, poliakril i elastan), viskoza, poli-pamuk i osjetljive tkanine. Niska temperatura. Program će se zaustaviti kada se postigne prethodno odabrana suhoća/odabrana opcija. (Ekstra suho, Suho za ormar, Suho za glačanje). |

* Maksimalna težina punjenja odnosi se na suhe artikle.

** Program  Pamuk Eko ECO je "Standardni program za pamuk" u skladu s Uredbom EU Komisije Br. 392/2012. Prikladan je za sušenje normalno mokrog pamučog rublja i najučinkovitiji je program u pogledu potrošnje energije za sušenje mokrog pamučog rublja.

| Vremenski programi | | Opis |
|---|---------------|--|
|  | Obično | Pamuk i frotir. Mogu se odabrati različita vremena sušenja. Program će se prekinuti kada vrijeme istekne. |
|  | Slabo | Sintetika (primjeri sintetičkih tkanina: poliester, poliamid, poliakril i elastan), viskoza, mješavine s pamukom i osjetljive tkanine. Mogu se odabrati različita vremena sušenja. Program će se prekinuti kada vrijeme istekne. |
|  | Prozračivanje | Prozračivanje prekrivača, popluna i posteljine. Program će se prekinuti kada vrijeme istekne. |

8 Opcije

8.1 Pola punjenja

Upotrijebite ovu opciju ako sušite pola punjenja rublja.

8.2 Ekstra suho

Ova opcija vam pomaže da se rublje dodatno osuši.

8.3 Suho za ormar

Ova opcija omogućava da rublje bude spremno za čuvanje nakon postupka sušenja.

8.4 Suho za glačanje

Ova opcija omogućava da rublje bude prikladno za glačanje nakon postupka sušenja.

8.5 Njega

Produžava fazu zaštite od gužvanja (30 minuta) na kraju ciklusa sušenja na 90 minuta. Ova opcija sprečava gužvanje rublja. Rublje se može izvaditi tijekom faze zaštite od gužvanja.

8.6 Upravljanje vremenom

Ovime se korisniku omogućava povećanje vremena sušenja u koracima od 5 minuta.

9 Prije prvog korištenja

Prije prvog sušenja aparata provedite ove radnje:

- Bubanj bubnjaste sušilice obrišite vlažnom krpom.
- Započnite program u trajanju od 1 sata s vlažnim rubljem.

10 Svakodnevna upotreba





10.1 Priprema rublja

Napomena!

Odjeća se nakon ciklusa pranja vrlo često ispremiješša i ispreplete. Sušenje izmiješane i isprepletene odjeće je neučinkovito. Kako biste osigurali pravilan protok zraka i ujednačeno sušenje, preporučuje se da jedan po jedan odjevni predmet protresete i stavite u sušilicu.

Da biste osigurali pravilan proces sušenja:

- Zatvorite patentne zatvarače.
- Zatvorite zatezače pokrivača popluna.
- Vezice ili trake ne smiju biti labave (npr. trake pregače). Svežite ih prije pokretanja programa.
- Izvadite sve predmete iz džepova.
- Predmete s unutarnjim slojem izrađenim od pamuka izokrenite prema van. Sloj pamuka mora biti okrenut prema van.
- Uvijek postavite program prikladan za određenu vrstu rublja.
- Ne stavljajte zajedno svijetle i tamne boje.
- Upotrijebite prikladan program za pamuk, džersej i pleteninu da biste smanjili skupljanje.
- Nemojte premašiti maksimalno punjenje navedeno u poglavlju o programima ili prikazano na zaslonu.
- Sušite samo rublje koje je prikladno za sušenje u sušilici. Pogledajte tvorničku oznaku na artiklima.
- Ne sušite zajedno velike i male artikle. Mali artikli mogu ostati zarobljeni unutar velikih artikala i ostati suhi.
- Protresite široku odjeću, tkanine prije nego što ih stavite u bubnjastu sušilicu. To učinite zato da u tkanini ne bi ostala vlažna mjesta nakon ciklusa sušenja.

| Tvornička oznaka | Opis |
|---|---|
|  | Rublje je prikladno za sušenje u sušilici. |
|  | Rublje je prikladno za sušenje u sušilici na višim temperaturama. |
|  | Rublje je prikladno za sušenje u sušilici samo na niskim temperaturama. |
|  | Rublje nije prikladno za sušenje u sušilici. |

10.2 Umetanje rublja



Oprez



Budite sigurni da rublje nije zarobljeno između vrata aparata i gumene brtve.

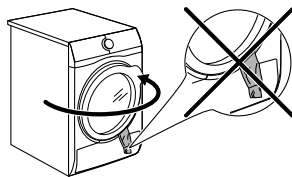

fig.X03358

1. Povucite i otvorite vrata aparata.
2. U aparat stavljajte jedan po jedan artikl.
3. Zatvorite vrata aparata.

10.3 Uključivanje aparata

Za uključivanje aparata:

- Pritisnite gumb **UKLJ./ISKLJ.**. Ako je aparat uključen, neke indikacije pojavljuju se na zaslonu.

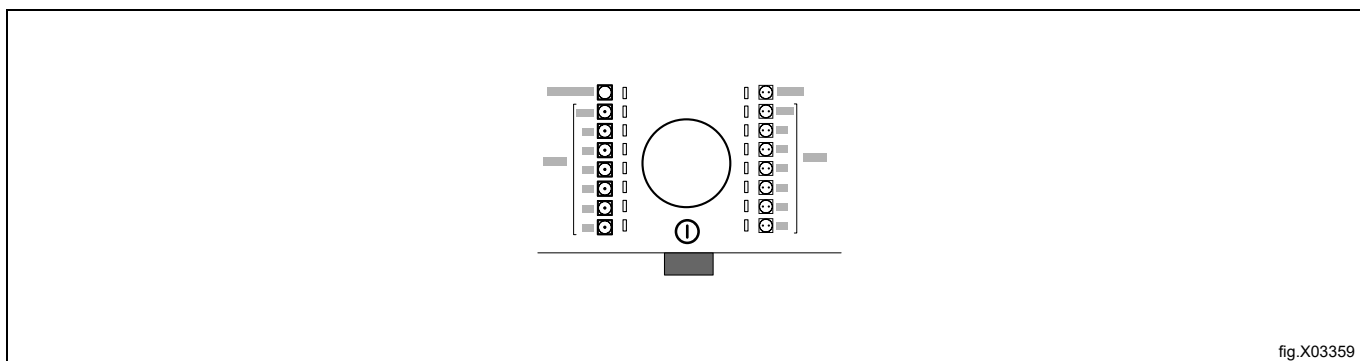

fig.X03359

10.4 Funkcija automatskog isključivanja

Kako biste smanjili potrošnju energije, funkcija **Automatsko isključivanje** automatski isključuje aparat:

- Ako se gumb **Start/Pauza** ne dotakne u roku od 5 minuta.
- 5 kasnije ciklus završava.

Pritisnite gumb **UKLJ./ISKLJ.**. Ako je aparat uključen, neke indikacije pojavljuju se na zaslonu.

10.5 Postavljanje programa

Koristite brojčanicu programa kako biste postavili program. Vrijeme završetka programa postaje vidljivo na zaslonu.

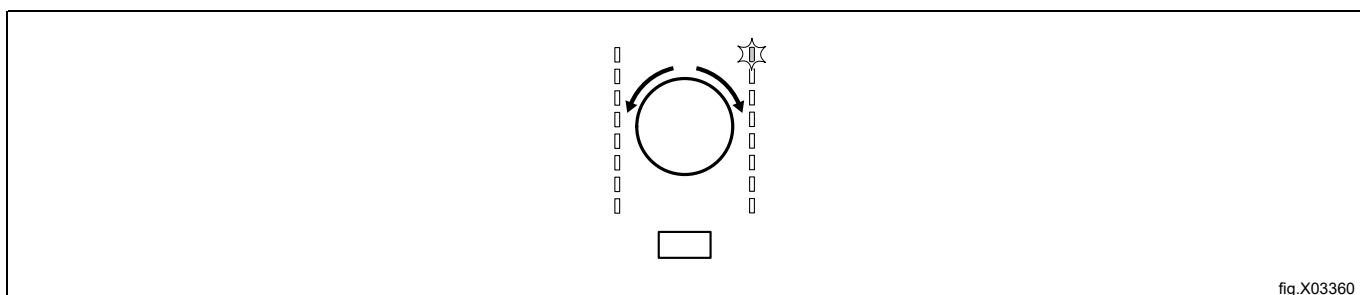

fig.X03360

10.6 Opcije

Zajedno s programom možete postaviti jednu ili više posebnih opcija.

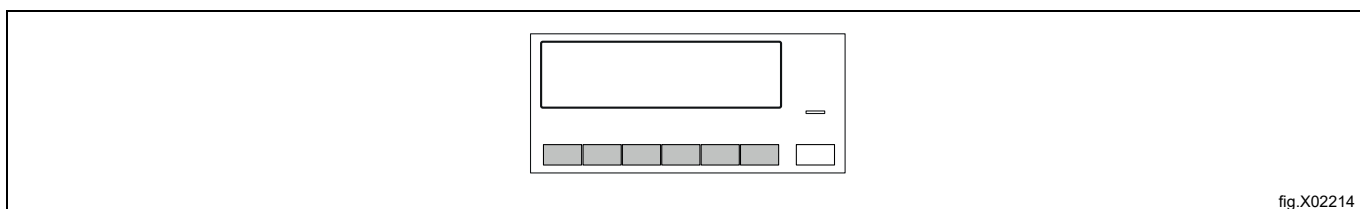

fig.X02214

Da biste aktivirali ili deaktivirali neku opciju, dotaknite odgovarajući gumb ili kombinaciju dvaju gumba. Njen simbol se pojavljuje na zaslonu ili led se led lampica odgovarajućeg gumba pali.

10.7 Pokretanje programa

Za pokretanje programa:

- Dotaknite gumb **Start/Pauza**.
- Aparat se pokreće, a LED lampica iznad gumba prestaje treptati i neprekidno svijetli.

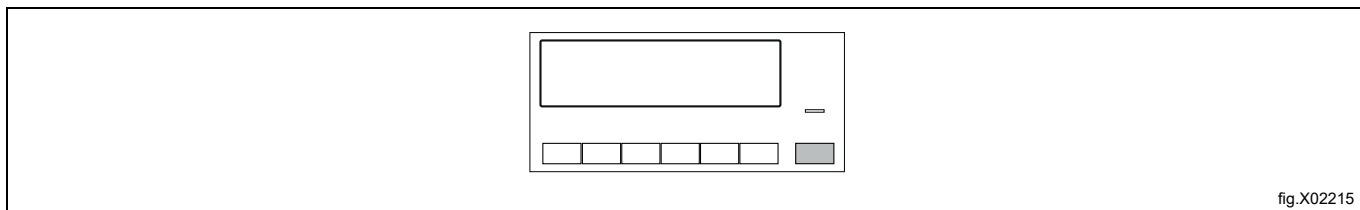

fig.X02215

10.8 Promjena programa

Za promjenu programa:

1. Pritisnite gumb **UKLJ./ISKLJ.** da biste isključili aparat.
2. Ponovno pritisnite gumb **UKLJ./ISKLJ.** da biste uključili aparat.
3. Postavite novi program.

10.9 Kraj programa

Očistite filter i ispraznite spremnik s vodom nakon svakog ciklusa sušenja.

Ako je ciklus sušenja dovršen, simbol  trepće na zaslonu, a zvučni signal se oglašava na prekide u trajanju od 1 minute.

Ako ne isključite aparat, počinje faza zaštite od gužvanja. Rublje se može izvaditi tijekom te faze.

Za vađenje rublja:

1. Pritisnite gumb **UKLJ./ISKLJ.** na 2 sekunde da biste isključili aparat.
2. Otvorite vrata aparata.
3. Izvadite rublje.
4. Zatvorite vrata aparata.







11 Savjeti i informacije

11.1 Ekološki savjeti

- Dobro okrenite rublje prije sušenja.
- Nemojte prekoračiti veličine punjenja koje su navedene u poglavlju programa.
- Očistite filter nakon svakog ciklusa sušenja.
- Ne koristite omekšivač tkanina za pranje, a zatim za sušenje. U sušilici rublje postaje automatski mekano.
- Voda iz spremnika za vodu može se upotrijebiti za glačanje odjeće. Prvo morate filtrirati vodu da biste odstranili preostala tekstilna vlakna (jednostavan filter za kavu je prikladan za to).
- Uvijek održavajte čistoću proreza za protok zraka u donjem dijelu aparata.
- Uvjerite se da je protok zraka dobra na mjestu postavljanja aparata.

11.2 Namještanje stupnja preostale vlage rublja





Za promjenu zadanog stupnja preostale vlage rublja:

1. Uključite aparat.
2. Čekajte približno 8 sekundi.
3. Odaberite jedan od dostupnih programa.
4. Pritisnite i držite pritisnutim u isto vrijeme gumb **Pola punjenja**  i **Suho za ormar**  .
Jedan od simbola se pojavljuje na zaslonu:
 -  - maksimalno suho rublje
 -  - više suho rublje
 -  - standardno suho rublje
5. Ponovno pritisnite gumb **Start/Pauza** sve dok ne podesite odgovarajući stupanj.
6. Da biste memorirali postavku, u isto vrijeme pritisnite **Pola punjenja**  i **Suho za ormar**  u trajanju od približno 2 sekunde.

11.3 Deaktiviranje pokazivača rezervoara

Pokazivač spremnika vode je standardno uključen. On počinje svijetliti na kraju ciklusa sušenja ili tijekom ciklusa ako je spremnik vode pun. Ako je instaliran komplet za pražnjenje, spremnik vode se automatski prazni i pokazivač može biti stalno isključen.

Za deaktiviranje pokazivača:

1. Uključite aparat.
2. Čekajte približno 8 sekundi.
3. Odaberite jedan od dostupnih programa.
4. Pritisnite i držite pritisnutim u isto vrijeme gumb **Pola punjenja**  i **Suho za glačanje**  .
Moguća je jedna od dviju konfiguracija:
 - Pokazivač rezervoara je uključen, simbol  se prikazuje - pokazivač spremnika vode je stalno uključen.
 - Pokazivač rezervoara je isključen, a simbol  se prikazuje - pokazivač spremnika vode je stalno isključen.

12 Njega i čišćenje

12.1 Čišćenje filtra

Na kraju svakog ciklusa, simbol  **Filtar** se pojavljuje na zaslonu pokazujući da morate očistiti filter.

Ako simbol  **Filtar** trepće na zaslonu ako pokazuje da nedostaje filter. Sušilica se ne može pokrenuti.

Filtar prikuplja vlakna. Vlakna se pojavljuju kada se odjeća suši u bubnjastoj sušilici.

Kako biste postigli najbolji učinak sušenja redovito čistite filter, zagušenje filtra dovodi do produljenja ciklusa i povećanja potrošnje energije. Filter očistite ručno, a ako je potrebno usisavačem prašine.



Oprez



Izbjegavajte korištenje vode za čišćenje posebnog filtra. Umjesto toga, vlakna bacite u koš za prašinu (izbjegavajte disperziju plastičnih vlakana u vodeni ambijent).

Za čišćenje filtra:

1. Otvorite vrata. Povucite filter prema gore.

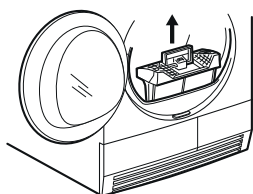

fig.X02224

2. Pritisnite gumb.

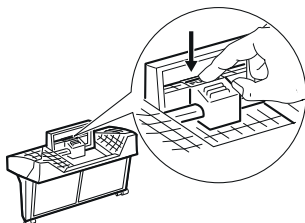

fig.X02225

3. Otvorite filter.

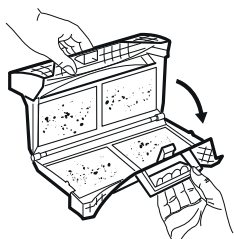

fig.X02226

4. Vlastoručno prikupite mucice iz unutarnjih dijelova filtra. Vlakna bacite u koš za prašinu.

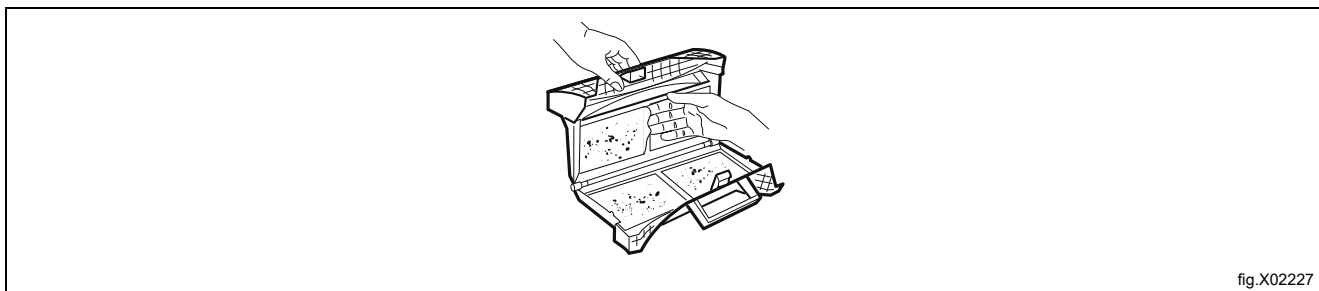

fig.X02227

5. Ako je potrebno, filter očistite usisavačem prašine. Zatvorite filter.
6. Ako je potrebno, uklonite mucice iz utičnice filtra i brtve. Možete upotrijebiti usisavač prašine. Vratite filter u utičnicu filtra.

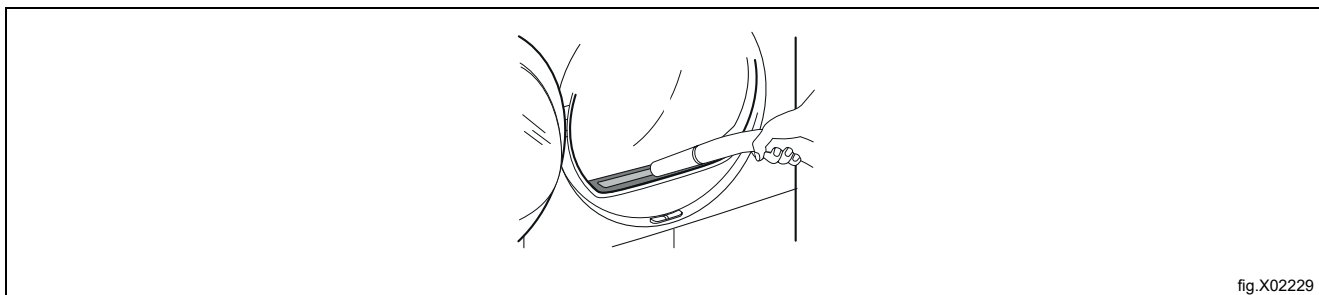

fig.X02229

12.2 Pražnjenje spremnika vode

Spremnik kondenzirane vode ispraznite nakon svakog ciklusa sušenja.

Ako je spremnik kondenzirane vode pun, program se automatski zaustavlja.

Simbol  **Rezervoar** se pojavljuje na zaslonu i morate isprazniti spremnik vode.

Za pražnjenje spremnika vode:

1. Izvucite spremnik vode držeći ga u vodoravnom položaju.

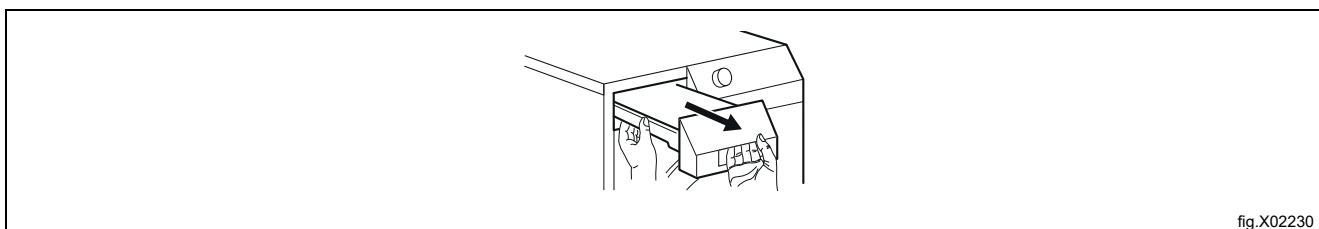

fig.X02230

2. Izvucite plastični priključak i ispraznite vodu u kadicu ili sličnu posudu.

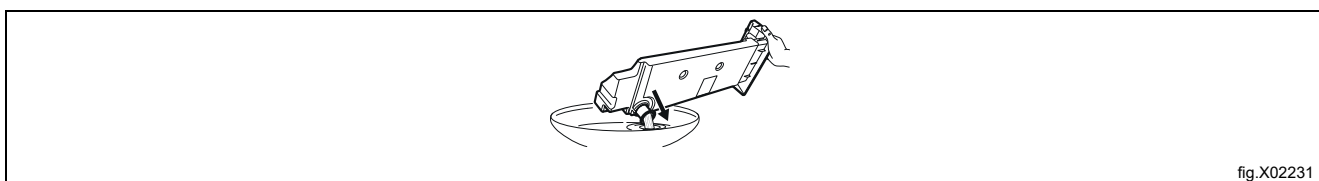



fig.X02231

3. Plastični priključak ponovno utaknite unutra, a spremnik za vodu vratite na mjesto.
4. Kako biste nastavili program, pritisnite gumb **Start/Pauza**.

12.3 Čišćenje kondenzatora

Ako simbol  **Kondenzator** trepće na zaslonu, kondenzator i njegov odjeljak moraju se očistiti.

Za čišćenje kondenzatora i njegovog odjeljka:

1. Otvorite vrata.
2. Gumb za otpuštanje povucite tako da klizne po donjem dijelu vrata kako biste otvorili vrata kondenzatora.

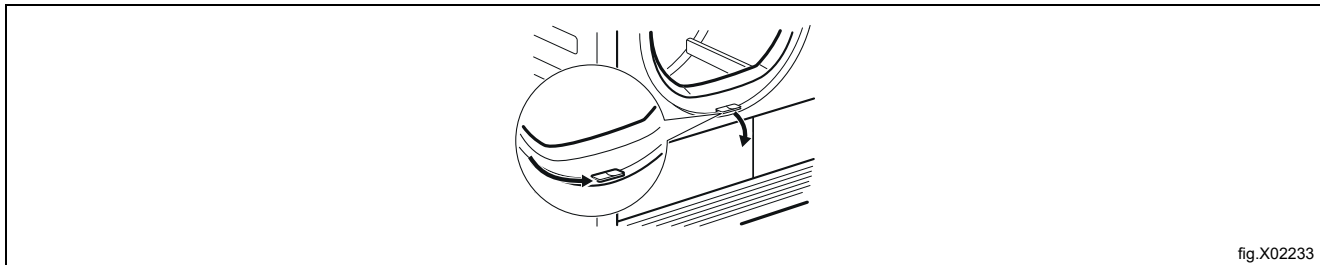

fig.X02233

3. Okrenite dvije blokade kako biste deblokirali poklopac kondenzatora.

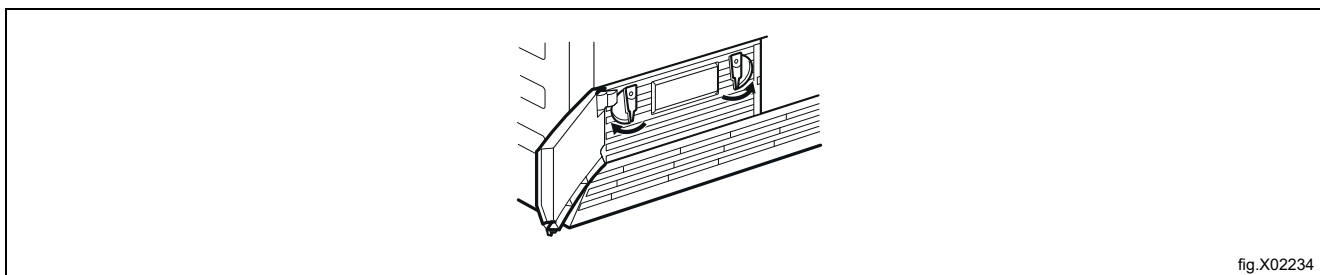

fig.X02234

4. Spustite poklopac kondenzatora.

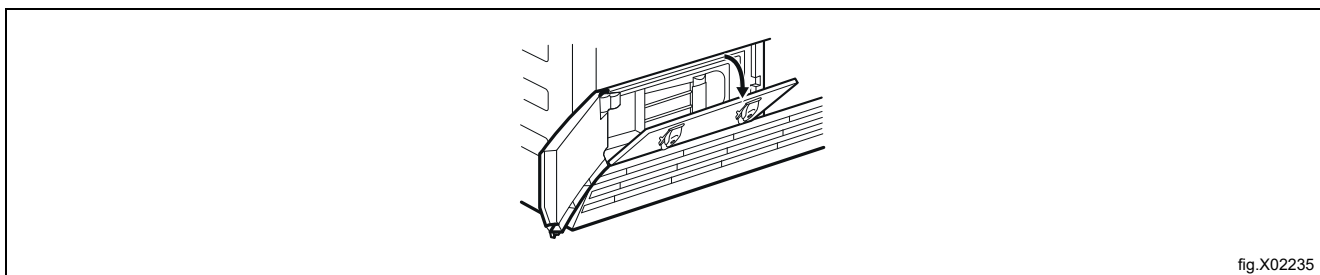

fig.X02235

5. Uхватite ručku i izvucite kondenzator iz donjeg odjeljka. Kondenzator pomaknite vodoravno da biste izbjegli prolijevanje sve preostale vode.

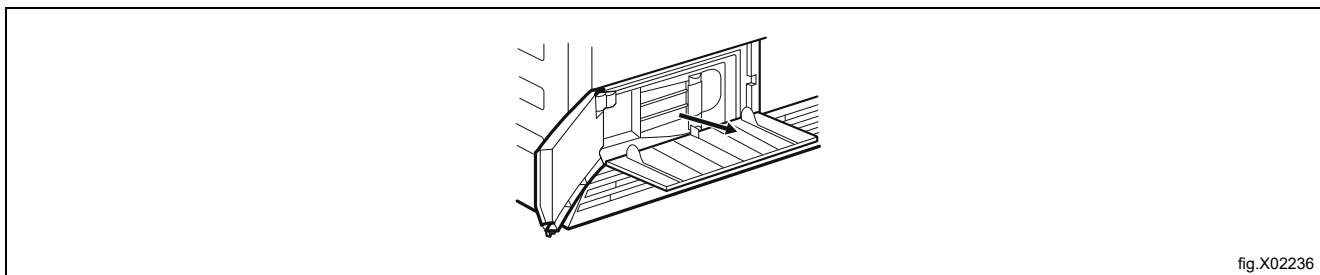

fig.X02236

6. Očistite kondenzator u okomitom položaju iznad umivaonika ili kade. Temeljito ga operite ručnim tušem.

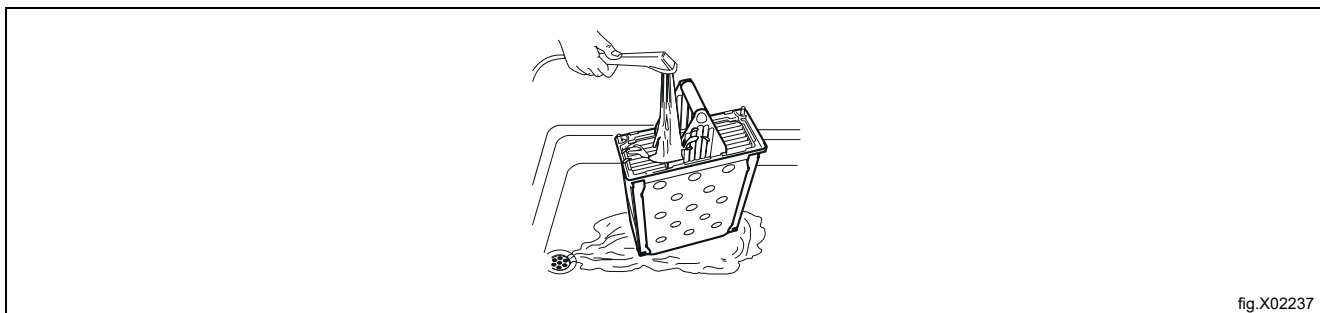

fig.X02237

7. Kondenzator vratite natrag u donji odjeljak.
8. Zatvorite poklopac kondenzatora.
9. Blokirate dvije blokade dok ne škljocnu.
10. Zatvorite vrata kondenzatora.

12.4 Čišćenje senzora vlage



Oprez



Rizik od oštećenja senzora vlage. Za čišćenje senzora ne koristite abrazivne materijale niti čeličnu vunu.

Da bi se postigli najbolji rezultati sušenja, aparat je opremljen metalnim senzorom za vlagu. On se nalazi na unutar-njoj strani područja vrata.

Tijekom korištenja, površina senzora može se zaprljati čime se pogoršava učinkovitost sušenja.

Preporučujemo da senzor očistite barem 3 ili 4 puta godišnje ako primijetite opadanje učinkovitosti sušenja.

Da biste ga očistili možete upotrijebiti tvrdu stranu spužvice za pranje posuđa s malo vinskog octa i tekućine za pranje posuđa.

Za čišćenje senzora:

- Otvorite vrata za punjenje.
- Očistite površine senzora vlage brisanjem metalne površine nekoliko puta.

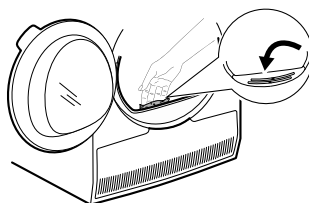

fig.X03361

12.5 Čišćenje bubnja



Upozorenje



Aparat odvojite od izvora napajanja prije nego što ga očistite.

Upotrijebite standardni deterdžent u obliku sapuna kako biste očistili unutarnju površinu bubnja i filtara bubnja. Očišćene površine osušite mekom krpom.



Oprez



Za čišćenje bubnja ne koristite abrazivne materijale ili čeličnu vunu.

12.6 Čišćenje upravljačke ploče i kućišta

Upotrijebite neutralni deterdžent u obliku sapuna kako biste očistili upravljačku ploču i kućište.

Za čišćenje koristite vlažnu krpu. Očišćene površine osušite mekom krpom.



Oprez



Nemojte koristiti sredstva za čišćenje namještaja niti sredstva za čišćenje koja mogu prouzročiti koroziju.

12.7 Čišćenje proreza za protok zraka

Upotrijebite usisavač prašine kako biste uklonili prljavštinu s proreza za protok zraka.

13 Otklanjanje problema

| Problem* | Mogući uzrok | Rješenje |
|---------------------------------------|---|---|
| Sušilica ne radi. | Sušilica nije spojena na električnu mrežu. | Spojite je na mrežnu utičnicu. Provjerite osigurač u kutiji s osiguračima (instalacija u kućanstvu). |
| | Vrata za punjenje su otvorena. | Zatvorite vrata za punjenje. |
| | Gumb UKLJ./ISKLJ. nije bio pritisnut. | Pritisnite gumb UKLJ./ISKLJ. |
| | Gumb Start/Pauza nije bio pritisnut. | Pritisnite gumb Start/Pauza . |
| | Aparat je u stanju pripravnosti. | Pritisnite gumb UKLJ./ISKLJ. |
| | Filtar nedostaje ili je u pogrešnom položaju. | Utaknite filtara u pravilan položaj. |
| | Šifra pogreške E10 na zaslonu - filtara zagušen. | Očistite filtara** |
| | Šifra pogreške E59 na zaslonu - sušilica je preopterećena. | Izvadite dio rublja. Pridržavajte se maksimalnog punjenja. |
| Nezadovoljavajući rezultat sušenja. | Nepravilan odabir programa. | Izvršite odabir primjenjivog programa.*** |
| | Šifra pogreške EF0 na zaslonu - filtara je izuzetno prljav. | Očistite filtara.** |
| | Filtara je zagušen. | Očistite filtara.** |
| | Preveliki volumen punjenja. | Pridržavajte se maksimalnog volumena punjenja. |
| | Rešetka za protok zraka je zagušena. | Očistite rešetku za protok zraka u donjem dijelu aparata. |
| | Prijava vlage na senzoru vlage u bubnju. | Očistite prednju površinu bubnja. |
| | Nepravilan stupanj preostale vlage rublja. | Namjestite stupanj preostale vlage rublja.**** |
| | Kondenzator je zagušen. | Očistite kondenzator.** |
| Vrata za punjenje se ne zatvaraju. | Filtara nije blokiran na određenom položaju. | Utaknite filtara u pravilan položaj. |
| | Rublje je zaglavljeno između vrata i brtve. | Punjenje stavite pravilno u bubanj. |
| Err (Pogreška) na zaslonu. | Pokušavate promijeniti program ili opciju nakon početka ciklusa. | Isključite pa uključite sušilicu. Izvršite novi odabir. |
| | Opcija koju pokušavate aktivirati nije primjenjiva s odabranim programom. | Isključite pa uključite sušilicu. Izvršite novi odabir. |
| Nema svjetla u bubnju. | Neispravno svjetlo u bubnju. | Obratite se servisnom centru radi zamjene lampe u bubnju. |
| Abnormalan protok vremena na zaslonu. | Vrijeme do kraja izračunava se na temelju količine i vlažnosti rublja. | Automatski postupak - ovo nije neispravnost aparata. |
| Program je neaktivan. | Spremnik za vodu je pun. | Ispraznite spremnik za vodu, pritisnite gumb Start/Pauza .** |
| Ciklus sušenja je prekratak. | Premala količina rublja. | Izvršite odabir programa vremena. Vrijednost vremena mora se odnositi na punjenje. Za sušenje jednog artikla ili malih količina rublja, preporučujemo korištenje kratkih vremena. |
| | Rublje je previše suho. | Izvršite odabir programa vremena s duljim vremenom. |
| Ciklus sušenja je previše dug.***** | Šifra pogreške EF0 na zaslonu - filtara je izuzetno prljav. | Očistite filtara.** |
| | Filtara je zagušen. | Očistite filtara.** |
| | Preveliki volumen punjenja. | Pridržavajte se maksimalnog punjenja. |
| | Rublje s nije dovoljno okretalo. | Ispravno okrenite rublje. |
| | Vrlo visoka temperatura u prostoriji - ovo nije neispravnost aparata. | Ako je moguće, smanjite temperaturu u prostoriji. |

* Ako postoji poruka o pogrešci na zaslonu (npr. **E51**): Isključite pa uključite sušilicu.

Izvršite odabir novog programa. Pritisnite gumb **Start/Pauza**. Ako sušilica još uvijek ne radi - kontaktirajte servisni centar i navedite im šifru pogreške.

** Pogledajte poglavlje: „Njega i čišćenje”.

*** Pridržavajte se opisa programa - pogledajte poglavlje: „Programi”.

**** Pogledajte poglavlje: „Savjeti i informacije”.

***** **Napomena! Nakon najviše 5 sati ciklus sušenja automatski završava.**

14 Tehnički podaci

| | |
|--|--|
| Visina x Širina x Dubina | 850 x 600 x 605 mm (maksimalno 648 mm) |
| Maks. dubina s otvorenim vratima aparata | 1072 mm |
| Maks. širina s otvorenim vratima aparata | 950 mm |
| Prilagodljiva visina | 850 mm (+ 15 mm - namještanje nogu) |
| Zapremina bubnja | 118 l |
| Maksimalan volumen punjenja | 8.0 kg |
| Razina zvučnoga tlaka emisije u skladu s normom EN ISO 11204/11203 | 67 dB |
| Napon | 230 V |
| Frekvencija | 50 Hz |
| Potreban osigurač | 16 A |
| Ukupna snaga | 2800 W |
| Razred energetske učinkovitosti | B |
| Potrošnja energije* | 4,77 kWh |
| Godišnja potrošnja energije** | 560 kWh |
| Ostavljen način rada s apsorpcijom snage | 0,12 W |
| Isključen način rada s apsorpcijom snage | 0,12 W |
| Dopuštena temperatura okoline | Od + 5°C do + 35°C |
| Razina zaštite od prodiranja čvrstih čestica i vlage osigurava se zaštitnim poklopcem, osim u slučaju da niskonaponska oprema nema zaštitu od vlage. | IPX4 |

* S referencom na normu EN 61121. 8,0 kg pamuka centrifugiranih na 1000 o/min.

** Potrošnja energije u jednoj godini u kWh, na temelju 160 ciklusa sušenja standardnog programa za pamuk pri potpunoj i djelomičnoj napunjenosti, i potrošnje u niskonaponskim načinima rada. Stvarna potrošnja energije po ciklusu ovisit će o načinu korištenja aparata (UREDBA (EU) br. 392/2012).

14.1 List s informacijama o proizvodu u skladu s EU UREDBOM 1369/2017

| | |
|--|-------------------------|
| Žig | Electrolux Professional |
| Model | TE1120 PNC916097681 |
| Nazivni kapacitet u kg | 8,0 |
| Bubnjasta sušilica sa ventilacijom zraka ili kondenzatorom | Kondenzator |
| Razred energetske učinkovitosti | B |
| ** Potrošnja energije u kWh po godini, na temelju 160 ciklusa sušenja standardnog programa za pamuk pri potpunoj i djelomičnoj napunjenosti, i potrošnje u niskonaponskim načinima rada. Stvarna potrošnja energije po ciklusu ovisit će o načinu korištenja aparata. | 560 |
| Automatska bubnjasta sušilica ili neautomatska bubnjasta sušilica | Automatska |
| Potrošnja energije standardnog programa za pamuk pri punoj napunjenosti u kWh | 4,77 |
| Potrošnja energije standardnog programa za pamuk pri djelomičnoj napunjenosti u kWh | 2,53 |
| Potrošnja energije u isključenom načinu rada W | 0,12 |
| Potrošnja energije u stalno uključenom načinu rada W | 0,12 |
| Trajanje stalno uključenog načina rada u minutama | 10 |
| „Standardni program za pamuk“ koji se koristi pri punoj ili djelomičnoj napunjenosti, a na koji se odnose informacije na etiketi i dokumentaciji, taj program je prikladan za sušenje uobičajenog normalnog pamučnog rublja i najučinkovitiji je program u smislu potrošnje energije za pamuk. | |
| Ponderirano vrijeme trajanja programa za „standardni program za pamuk pri punoj ili djelomičnoj napunjenosti“ u minutama | 99 |
| Vrijeme programa „standardnog programa za pamuk pri punoj napunjenosti“ u minutama | 135 |
| Vrijeme programa „standardnog programa za pamuk pri djelomičnoj napunjenosti“ u minutama | 72 |
| Klasa učinkovitosti kondenzacije na ljestvici od G (najmanje učinkovito) do A (najviše učinkovito) | B |
| Prosječna učinkovitost kondenzacije standardnog programa za pamuk pri potpunoj napunjenosti kao postotak | 85 |
| Prosječna učinkovitost kondenzacije standardnog programa za pamuk pri djelomičnoj napunjenosti kao postotak | 85 |
| Ponderirana učinkovitost kondenzacije za „standardni program za pamuk pri potpunom ili djelomičnom punjenju“ u minutama | 85 |
| Razina jakosti zvuka u dB | 67 |
| Ugrađeni aparat D/N | Ne |

Informacije navedene u gornjoj tablici usklađene su s uredbom komisije 392/2012 uz primjenu direktive 2009/125/EC.

15 Informacije o odlaganju

15.1 Odlaganje aparata na kraju vijeka trajanja

Prije zbrinjavanja uređaja, preporučujemo da pažljivo provjerite njegov izgled i procijenite jesu li neki dijelovi podložni popuštanju konstrukcije ili puknuću tijekom zbrinjavanja.

Prije odlaganja dijelovi aparata moraju se razvrstati ovisno o svojstvima (npr. metali, ulja, masti, plastika, guma itd.).

Različiti su zakoni na snazi u različitim državama, pa je potrebno pridržavati se propisa koje nameću zakoni i nadležne institucije u državama u kojima se vrši rastavljanje.

Aparat se općenito mora odnijeti u specijalizirani centar za prikupljanje/zbrinjavanje.

Rastavite aparat, grupirajte komponente ovisno o kemijskim svojstvima; pritom imajte na umu da se u kompresoru nalaze ulje/mazivo i rashladna tekućina koji se mogu reciklirati te su komponente hladnjaka i toplinske pumpe poseban otpad koji se može združiti s gradskim otpadom.

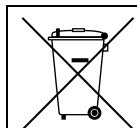

Simbol na proizvodu označava da se on ne smije tretirati kao otpad iz kućanstva nego se mora pravilno odložiti kako bi se spriječile sve negativne posljedice za okoliš i ljudsko zdravlje. Dodatne informacije o recikliranju ovog proizvoda možete dobiti od lokalnog distributera ili zastupnika, službe za korisničku podršku ili lokalnog tijela odgovornog za odlaganje otpada.



Napomena!

Prilikom odlaganja stroja, sve oznake, ovaj priručnik i ostali dokumenti koji se odnose na uređaj moraju se uništiti.

15.2 Odlaganje ambalaže

Odlaganje ambalaže mora biti izvršeno u skladu s propisima na snazi u državi u kojoj se koristi uređaj. Svi materijali korišteni za ambalažu kompatibilni su s okolišem.

Komponente se mogu sigurno čuvati, reciklirati ili spaliti u odgovarajućem postrojenju za spaljivanje otpada. Plastični dijelovi koji se mogu reciklirati označeni su kao sljedeći primjeri.

| | |
|--|---|
|  PE | Polietilen: <ul style="list-style-type: none"> • vanjski omotač • vrećica s uputama |
|  PP | Polipropilen: <ul style="list-style-type: none"> • trake |
|  PS | Polistirenska pjena: <ul style="list-style-type: none"> • kutni štitnici |



Electrolux Professional AB
341 80 Ljungby, Sweden
www.electroluxprofessional.com